

Wichtige Sicherheitshinweise

Der Projektor wurde so entwickelt und getestet, dass er die neuesten Normen für Sicherheit bei gewährleisten, müssen Sie jedoch die in diesem Handbuch und auf dem Produkt vermerkten Anweisungen befolgen.

Sicherheitshinweise

1. Lesen Sie vor Inbetriebnahme des Projektors dieses Handbuch. Bewahren Sie es auf, um bei Bedarf darauf zurückgreifen zu können.
2. Sehen Sie während des Betriebs nicht direkt in die Projektorlinse. Durch das helle Licht können Ihre Augen geschädigt werden.
3. Wenden Sie sich, wenn eine Reparatur erforderlich ist, an einen autorisierten Kundendienst.
4. Öffnen Sie immer die Blende der Linse (falls vorhanden), oder entfernen Sie die Schutzkappe (falls vorhanden) von der Linse, wenn die Projektorlampe eingeschaltet ist.
5. In manchen Ländern ist die Netzspannung NICHT stabil. Dieser Projektor kann innerhalb eines Bereichs von 100 bis 240 Volt Wechselstrom betrieben werden. Er kann jedoch bei Stromausfällen oder Spannungsschwankungen von ± 10 Volt ausfallen. An Orten mit Stromausfällen oder instabiler Netzspannung sollten Sie daher in Verbindung mit dem Projektor einen Stromstabilisator, einen Überspannungsschutz oder eine unterbrechungsfreie Stromversorgung (USV) installieren.
6. Sorgen Sie dafür, dass die Projektionslinse bei Betrieb frei ist, da andernfalls Beschädigungen durch Wärme entstehen können oder Brandgefahr besteht. Um die Lampe vorübergehend auszuschalten, drücken Sie am Projektor oder auf der Fernbedienung auf die Taste ECO BLANK/BLANK.
7. Die Lampe wird während des Betriebs extrem heiß. Lassen Sie bei einem Lampenwechsel zunächst den Projektor ca. 45 Minuten lang abkühlen, bevor Sie das Lampelement entfernen.
8. Benutzen Sie Lampen nicht über die angegebene maximale Nutzungsdauer hinaus. Übermäßige Nutzung der Lampen über die angegebene Lebensdauer hinaus kann in seltenen Fällen zum Zerbrechen führen.
9. Der Projektor muss unbedingt vom Netz getrennt werden, bevor das Lampelement oder andere elektronische Bauteile entfernt werden.
10. Sorgen Sie für einen sicheren und stabilen Stand des Geräts. Andernfalls kann es herunterfallen und beschädigt werden.
11. Versuchen Sie niemals, den Projektor auseinanderzubauen. Im Inneren des Gerätes stehen Teile unter Spannung.
Der Kontakt mit diesen Teilen kann zu lebensgefährlichen Verletzungen führen. Die Lampe ist das einzige vom Benutzer zu wartende Teil und mit einer abnehmbaren Abdeckung versehen. Andere Abdeckungen dürfen unter keinen Umständen geöffnet oder entfernt werden. Wenden Sie sich für Reparaturen an einen entsprechend qualifizierten professionellen Kundendienst.
12. Während das Gerät in Betrieb ist, treten möglicherweise aus dem Belüftungsgitter heiße Luft oder auffallende Gerüche aus. Dies ist normal und weist nicht auf einen Defekt des Gerätes hin.
13. Stellen Sie den Projektor nicht an folgenden Standorten auf:
 - Orte mit unzureichender Belüftung oder unzureichendem Platz. Der Abstand zur Wand muss mindestens 50 cm betragen, und die Belüftung des Projektors darf nicht behindert sein.
 - Orte mit sehr hohen Temperaturen, z. B. in Kraftfahrzeugen mit verschlossenen Fenstern und Türen.
 - Orte mit sehr hoher Luftfeuchtigkeit oder hoher Konzentration von Staub und Zigarettenrauch. Hierdurch können optische Bauteile verunreinigt, die Nutzungsdauer des Projektors verringert und das Bild verdunkelt werden.
 - Orte in der Nähe von Feuermeldern
 - Orte mit Temperaturen über 40°C (104°F)
 - Orte in einer Höhe von über 3000 m (10000 Fuß).
14. Blockieren Sie nicht die Belüftungsöffnungen.
 - Stellen Sie den Projektor nicht auf eine Decke, auf Bettzeug oder auf eine andere weiche Oberfläche.
 - Bedecken Sie den Projektor nicht mit einem Tuch oder einem anderen Gegenstand.
 - In der Nähe des Projektors dürfen sich keine leicht entflammaren Stoffe befinden.Wenn die Belüftungsöffnungen blockiert sind, kann Überhitzung im Projektor zu einem Brand führen.
15. Stellen Sie den Projektor für den Betrieb immer auf einer ebenen, waagerechten Fläche auf.
 - Verwenden Sie das Gerät nicht auf unebenen Flächen mit einer Neigung von mehr als 10 Grad (nach rechts/links) bzw. 15 Grad (nach vorne/hinten). Die Verwendung des Projektors auf nicht waagerechten Flächen kann zu Fehlfunktionen oder Beschädigungen der Lampe führen.
16. Stellen Sie das Gerät nicht senkrecht auf eine Seite. Andernfalls kann der Projektor umfallen und beschädigt werden oder Verletzungen verursachen.
17. Treten Sie nicht auf den Projektor, und stellen Sie nichts auf das Gerät. Andernfalls können Schäden am Projektor sowie Unfälle und Verletzungen die Folge sein.
18. Stellen Sie keine Flüssigkeiten auf den Projektor oder in seine Nähe. Wenn Flüssigkeiten in das Projektorinnere eindringen, kann dies zu Fehlfunktionen des Projektors führen. Wenn Flüssigkeit in den Projektor eingedrungen ist, trennen Sie das Netzkabel von der Steckdose, und setzen Sie sich mit BenQ in Verbindung, um den Projektor reparieren zu lassen.
19. Dieser Projektor kann Bilder umgedreht anzeigen, so dass er auch an der Decke montiert werden kann.
 - ⚠ Die Deckenmontage des Projektors muss fachgerecht unter Verwendung des speziellen Deckenmontagesatzes von BenQ erfolgen.
20. Dieses Gerät muss geerdet werden.
 - ⚠ Deckenmontage des Projektors Damit der Betrieb des BenQ-Projektors reibungslos verläuft und Verletzungen an Personen sowie Sachschäden vermieden werden, sollten Sie mit dem folgenden Sicherheitsaspekt vertraut sein. Wenn Sie den Projektor an der Decke befestigen möchten, sollten Sie unbedingt einen gut passenden BenQ-Deckenmontagesatz verwenden und sicherstellen, dass dieser fachgerecht und sicher installiert wurde. Falls Sie für den Projektor einen Deckenmontagesatz eines anderen Herstellers verwenden, besteht die Gefahr, dass der Projektor aufgrund einer unsachgemäßen Befestigung mit falschen/zu kurzen Schrauben von der Decke fällt. Der BenQ-Deckenmontagesatz für den Projektor ist im selben Fachgeschäft erhältlich, in dem Sie auch den BenQ-Projektor erworben haben. BenQ empfiehlt, dass Sie außerdem ein separates, mit dem Kensington-Schloss kompatibles Sicherheitskabel kaufen und dieses ordnungsgemäß in der Aussparung für das Kensington-Schloss am Projektor und an der Grundplatte des Deckenmontagegestells anbringen. Neben dem Diebstahlschutz bietet dies einen Fallschutz, sollte sich der Projektor aus seiner Befestigung am Montagegestell lösen.
 - ⚠ Quecksilber -- Diese Lampe enthält Quecksilber. Entsorgen Sie sie entsprechend der vor Ort geltenden Gesetze und Bestimmungen. Siehe www.lamprecycle.org.

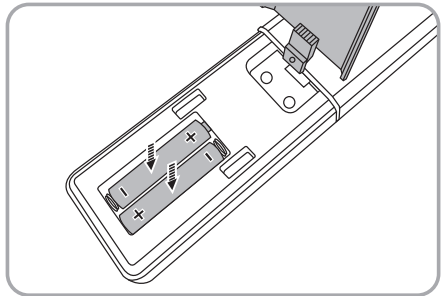
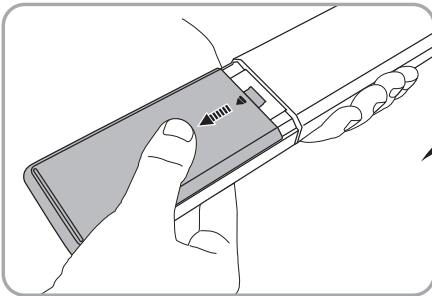
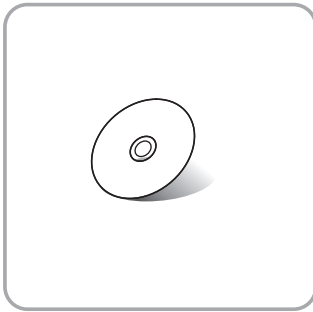
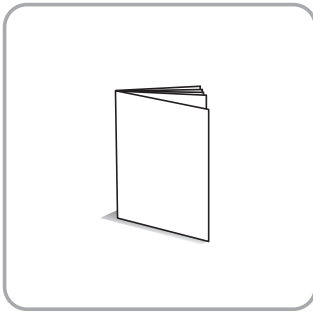
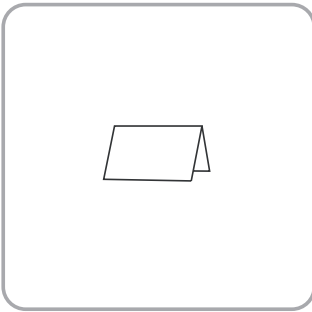
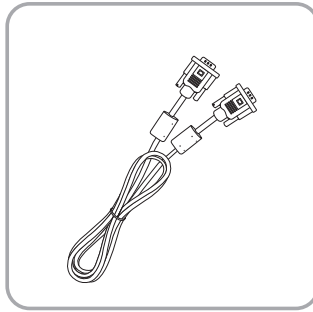
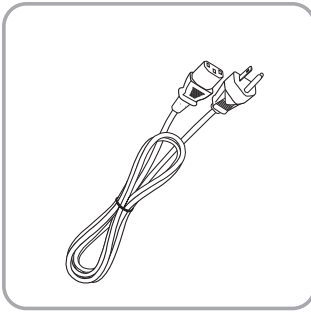
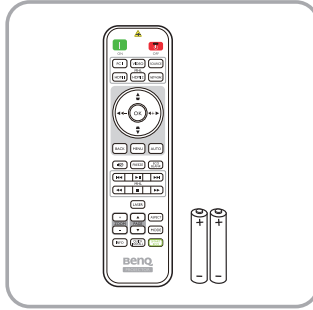
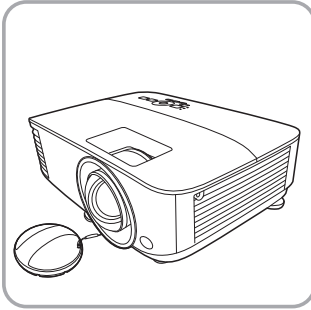

Remote control

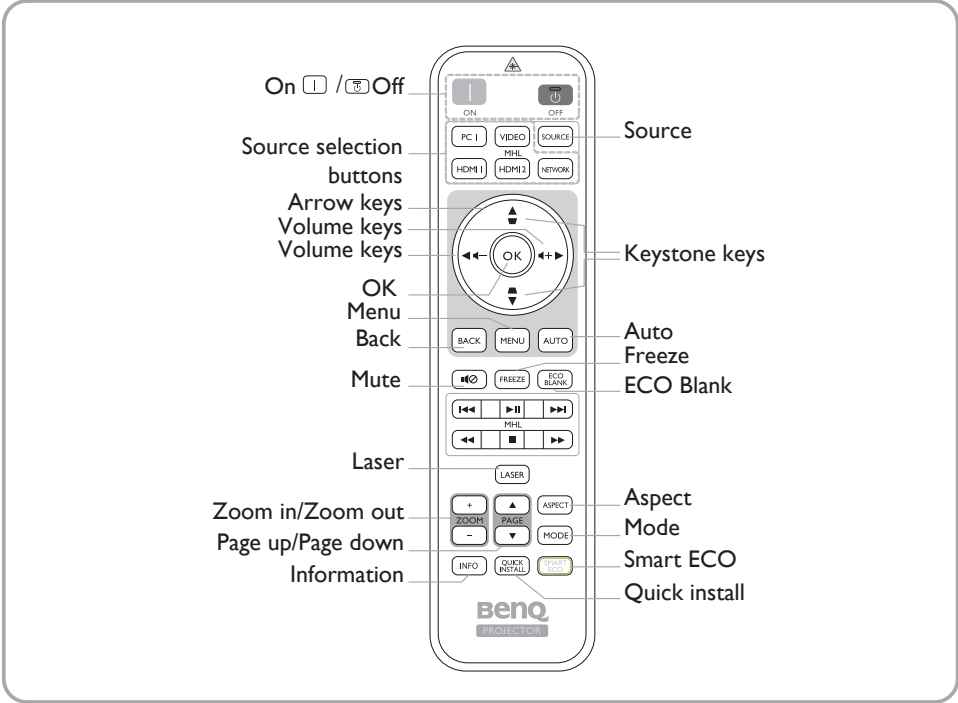

(for Japan)

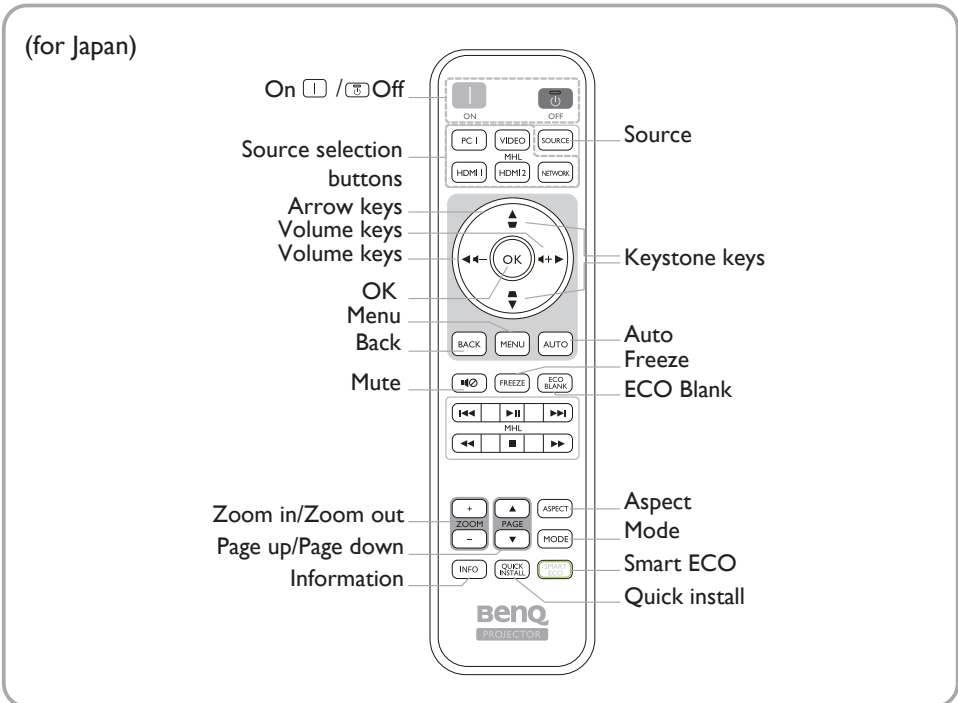

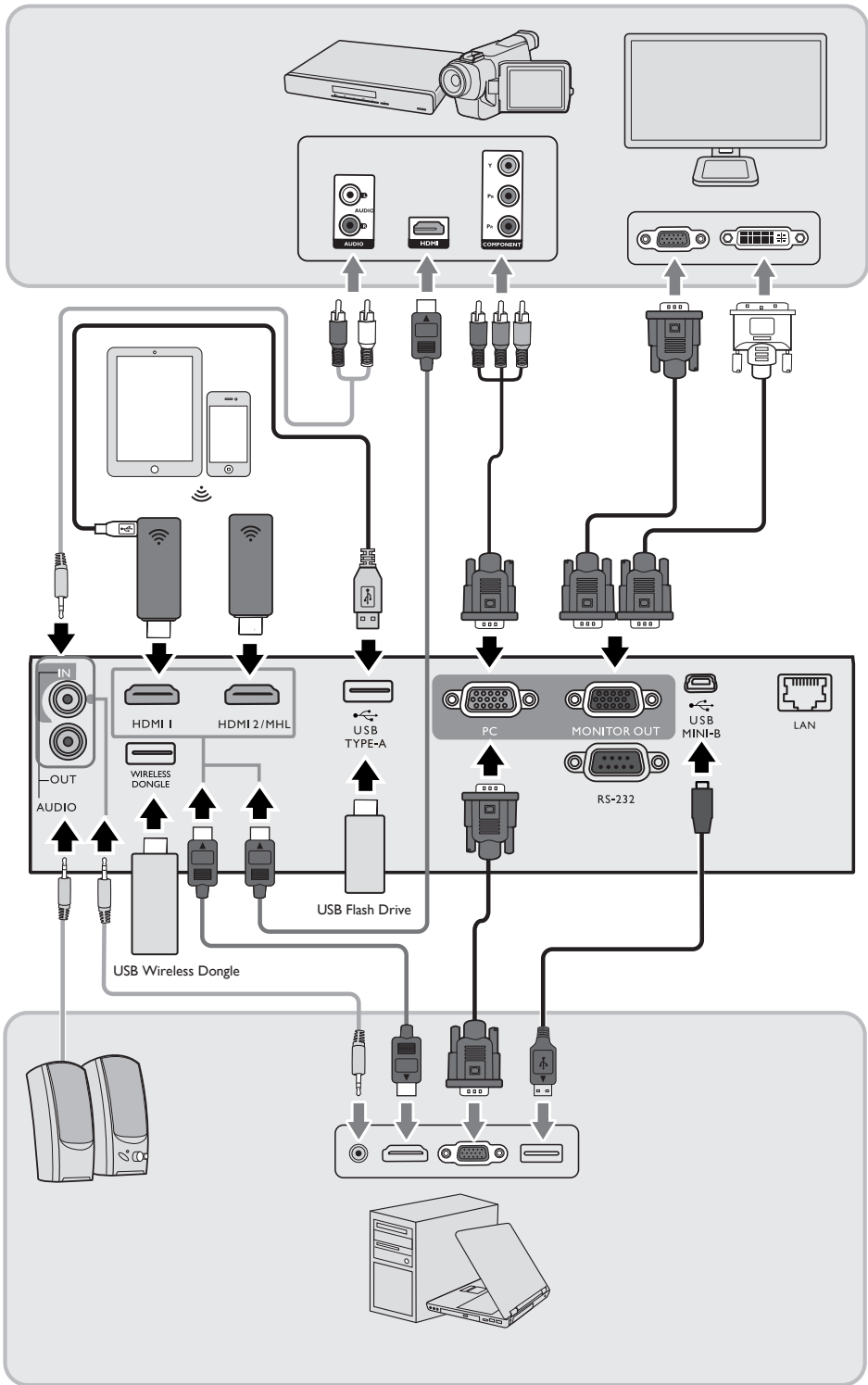

Projection dimensions

MX731

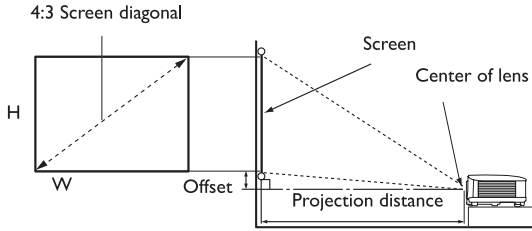

The screen aspect ratio is 4:3 and the projected picture is in a 4:3 aspect ratio

Screen size				Projection distance (mm)			Offset (mm)
Diagonal		H (mm)	W (mm)	Min distance (max. zoom)	Average	Max distance (min. zoom)	
Inch	mm						
30	762	457	610	920	1061	1201	34
35	889	533	711	1074	1237	1401	40
40	1016	610	813	1227	1414	1601	46
50	1270	762	1016	1534	1768	2002	57
60	1524	914	1219	1841	2121	2402	69
70	1778	1067	1422	2148	2475	2802	80
80	2032	1219	1626	2455	2829	3202	91
90	2286	1372	1829	2761	3182	3603	103
100	2540	1524	2032	3068	3536	4003	114
110	2794	1676	2235	3375	3889	4403	126
120	3048	1829	2438	3682	4243	4804	137
130	3302	1981	2642	3989	4596	5204	149
140	3556	2134	2845	4296	4950	5604	160
150	3810	2286	3048	4602	5304	6005	171
160	4064	2438	3251	4909	5657	6405	183
170	4318	2591	3454	5216	6011	6805	194
180	4572	2743	3658	5523	6364	7205	206
200	5080	3048	4064	6137	7071	8006	229
250	6350	3810	5080	7671	8839	10008	286
300	7620	4572	6096	9205	10607	12009	343



- To optimize your projection quality, we suggest you do the projection within non-gray area.

- All measurements are approximate and may vary from the actual sizes.

BenQ recommends that if you intend to permanently install the projector, you should physically test the projection size and distance using the actual projector in situ before you permanently install it, so as to make allowance for this projector's optical characteristics. This will help you determine the exact mounting position so that it best suits your installation location.

Projection dimensions

MW732

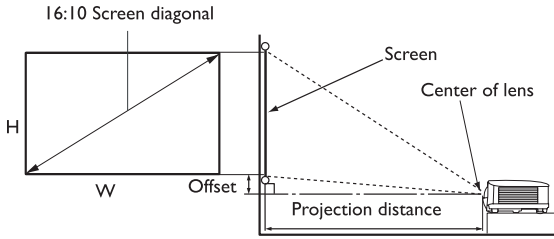

The screen aspect ratio is 16:10 and the projected picture is in a 16:10 aspect ratio

Screen size				Projection distance (mm)			Offset (mm)
Diagonal		H (mm)	W (mm)	Min distance (max. zoom)	Average	Max distance (min. zoom)	
Inch	mm						
30	762	404	646	782	898	1014	40
35	889	471	754	912	1048	1184	47
40	1016	538	862	1042	1198	1353	54
50	1270	673	1077	1303	1497	1691	67
60	1524	808	1292	1564	1796	2029	81
70	1778	942	1508	1824	2096	2367	94
80	2032	1077	1723	2085	2395	2705	108
90	2286	1212	1939	2346	2695	3043	121
100	2540	1346	2154	2606	2994	3382	135
110	2794	1481	2369	2867	3293	3720	148
120	3048	1615	2585	3127	3593	4058	162
130	3302	1750	2800	3388	3892	4396	175
140	3556	1885	3015	3649	4192	4734	188
150	3810	2019	3231	3909	4491	5072	202
160	4064	2154	3446	4170	4790	5411	215
170	4318	2289	3662	4431	5090	5749	229
180	4572	2423	3877	4691	5389	6087	242
200	5080	2692	4308	5212	5988	6763	269
250	6350	3365	5385	6516	7485	8454	337
300	7620	4039	6462	7819	8982	10145	404



- To optimize your projection quality, we suggest you do the projection within non-gray area.

- All measurements are approximate and may vary from the actual sizes.

BenQ recommends that if you intend to permanently install the projector, you should physically test the projection size and distance using the actual projector in situ before you permanently install it, so as to make allowance for this projector's optical characteristics. This will help you determine the exact mounting position so that it best suits your installation location.

Projection dimensions

MH733

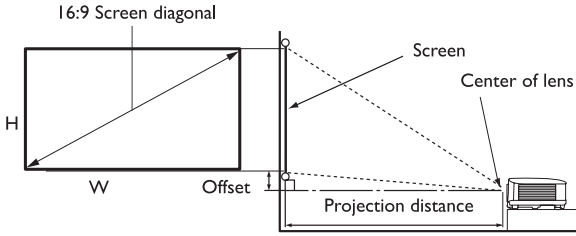

The screen aspect ratio is 16:9 and the projected picture is in a 16:9 aspect ratio

Screen size				Projection distance (mm)			Offset (mm)
Diagonal		H (mm)	W (mm)	Min distance (max. zoom)	Average	Max distance (min. zoom)	
Inch	mm						
30	762	374	664	764	880	996	19
35	889	436	775	891	1027	1162	22
40	1016	498	886	1018	1173	1328	25
50	1270	623	1107	1273	1467	1660	31
60	1524	747	1328	1528	1760	1992	37
70	1778	872	1550	1782	2053	2324	44
80	2032	996	1771	2037	2347	2657	50
90	2286	1121	1992	2291	2640	2989	56
100	2540	1245	2214	2546	2933	3321	62
110	2794	1370	2435	2800	3227	3653	68
120	3048	1494	2657	3055	3520	3985	75
130	3302	1619	2878	3310	3813	4317	81
140	3556	1743	3099	3564	4107	4649	87
150	3810	1868	3321	3819	4400	4981	93
160	4064	1992	3542	4073	4693	5313	100
170	4318	2117	3763	4328	4987	5645	106
180	4572	2241	3985	4583	5280	5977	112
200	5080	2491	4428	5092	5867	6641	125
250	6350	3113	5535	6365	7333	8302	156
300	7620	3736	6641	7638	8800	9962	187



- To optimize your projection quality, we suggest you do the projection within non-gray area.
- All measurements are approximate and may vary from the actual sizes.

BenQ recommends that if you intend to permanently install the projector, you should physically test the projection size and distance using the actual projector in situ before you permanently install it, so as to make allowance for this projector's optical characteristics. This will help you determine the exact mounting position so that it best suits your installation location.

Ceiling/Wall Mount screw: M4
(Max. Length = 25 mm; Min. Length = 20 mm)
Unit: mm

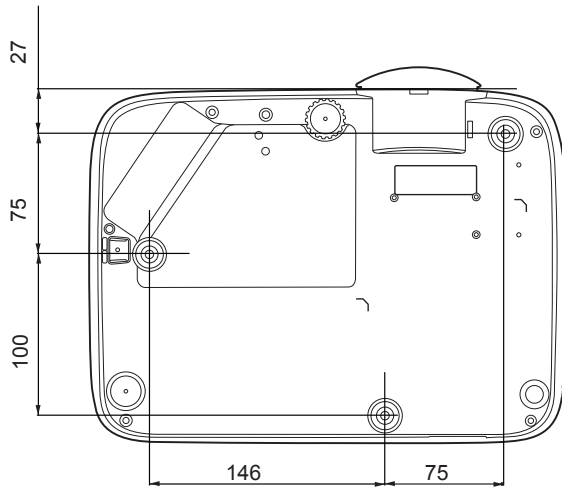

Please align the wall mount holes  with the Mark C screw holes on the mounting plate.

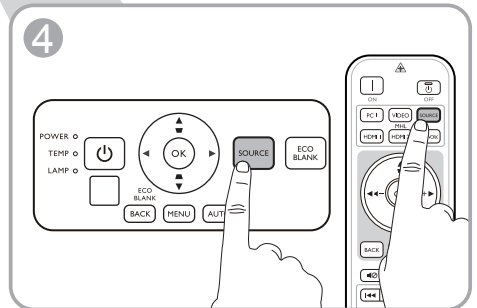
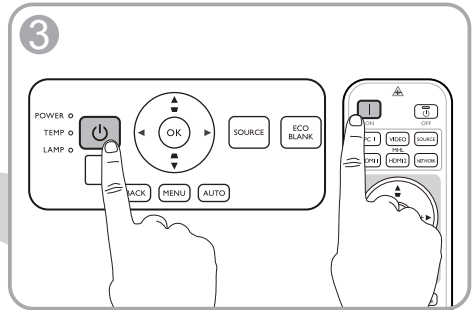
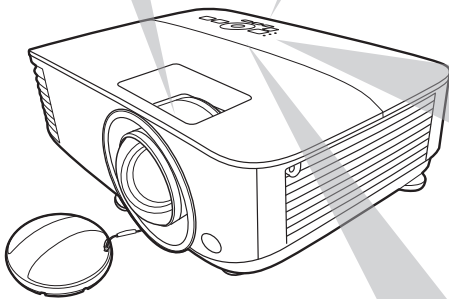
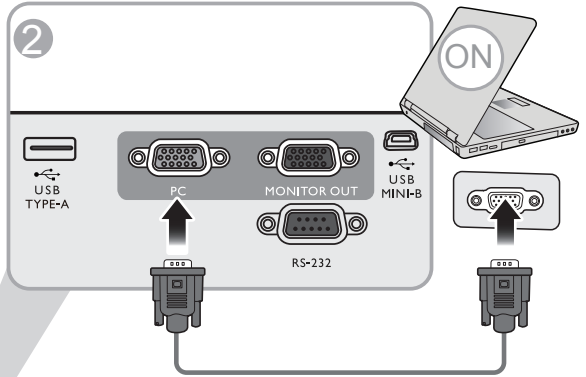
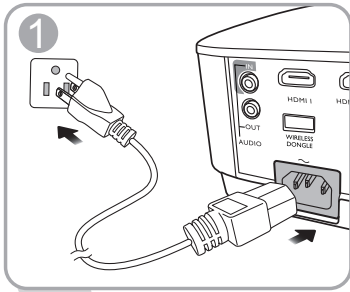

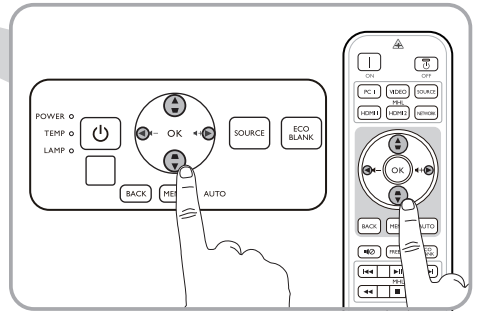
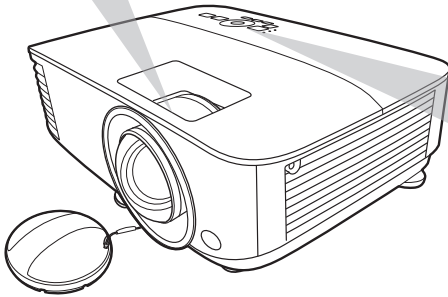
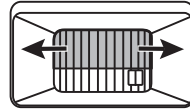

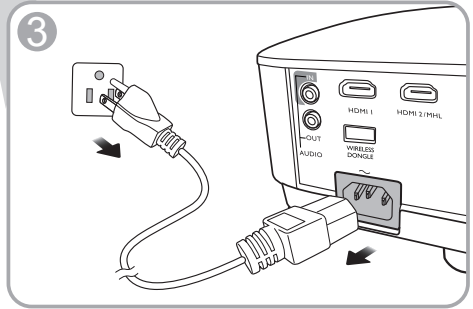
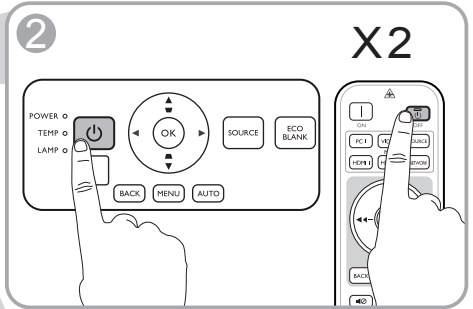
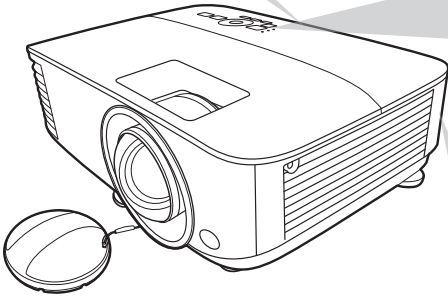
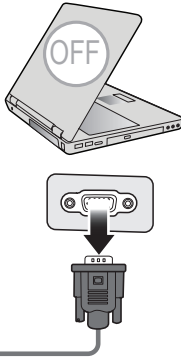
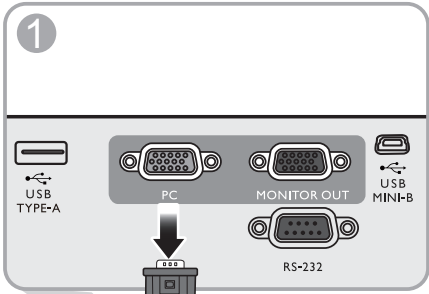

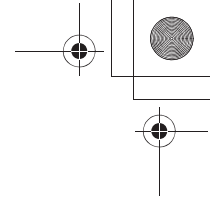
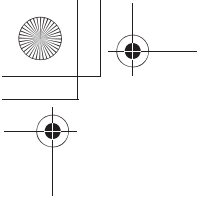
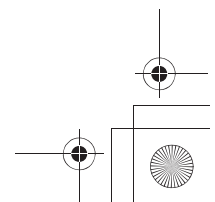
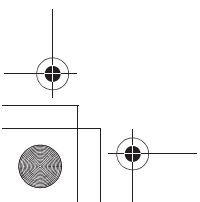
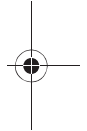
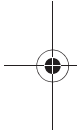

Table of contents

English	13
Français	14
Deutsch	15
Italiano	16
Español	17
Português	18
Svenska	19
Русский	20
Nederlands	21
Polski	22
Türkçe	23
Čeština	24
ไทย	25
繁體中文	26
简体中文	27
日本語.....	28
한국어.....	29
يـبـارـع.....	30



Specifications



All specifications are subject to change without notice.

Optical

Resolution
 1024 x 768 XGA (MX731)
 1280 x 800 WXGA (MW732)
 1920 (H) x 1080 (V) (MH733)

Display system
 1-CHIP DMD

Lens
 F = 2.59 ~ 2.87, f = 16.88 ~ 21.88 mm

Lamp
 240 W lamp

Electrical

Power supply
 AC100–240V, 3.5 A, 50–60 Hz
 (Automatic)

Power consumption
 355 W (Max); < 0.5 W (Standby);
 < 2 W (when the Network function in
 the Standby Settings is on)

Mechanical

Weight
 2.5 Kg ± 100 g

Output terminals

RGB output
 D-Sub 15-pin (female) x 1

Speaker
 10 watt x 1

Audio signal output
 PC audio jack x 1

Control

RS-232 serial control
 9 pin x 1

LAN control
 RJ45 x 1

IR receiver x 2

Input terminals

Computer input
 RGB input
 D-Sub 15-pin (female) x 1

Video signal input
 SD/HDTV signal input
 Analog - Component
 (through RGB input)
 Digital - HDMI x 1;
 HDMI/MHL x 1

Audio signal input
 Audio in
 PC audio jack x 1

USB

Mini-B x 1
 Type-A x 1 (optional for USB wireless
 dongle)
 Type-A (power supply 5V /1A, optional for
 USB flash drive)

Environmental Requirements

Operating temperature
 0°C–40°C at sea level
 Operating relative humidity
 10%–90% (without condensation)

Operating altitude
 0–1499 m at 0°C–35°C
 1500–3000 m at 0°C–30°C (with
 High Altitude Mode on)

Storage temperature
 -20°C–60°C at sea level

Storage humidity
 10%–90% RH (without condensation)

Storage altitude
 30°C@ 0~12,200m above sea level

Transporting

Original packing or equivalent is
 recommended

Repairing

Please visit below website and choose
 your country to find your service contact
 window. <http://www.benq.com/welcome>

(FR)

Caractéristiques

 Toutes les caractéristiques peuvent être modifiées sans notification préalable.

Caractéristiques optiques

Résolution
1024 x 768 XGA (MX731)
1280 x 800 WXGA (MW732)
1920 (H) x 1080 (V) (MH733)

Système d'affichage
DMD 1 puce

Objectif
F = 2,59 ~ 2,87, f = 16,88 ~ 21,88 mm

Lampe
Lampe de 240 W

Caractéristiques électriques

Alimentation
100 à 240 V CA, 3,5 A, 50 à 60 Hz
(Automatique)

Consommation
355 W (max) ; < 0,5 W (veille) ;
< 2 W (quand la fonction Réseau dans
les Paramètres de veille est activée)

Caractéristiques mécaniques

Poids
2,5 kg ± 100 g

Prises de sortie

Sortie RVB
1 D-Sub à 15 broches (femelle)

Haut-parleur
1 x 10 watts

Sortie de signal audio
1 prise audio PC

Commande

Contrôle série RS-232
1 à 9 broches

Contrôle réseau
1 RJ45

2 récepteurs IR

Prises d'entrée

Entrée ordinateur
Entrée RVB
1 D-Sub à 15 broches (femelle)

Entrée signal vidéo
Entrée de signal SD/HDTV
Analogique - Composantes
(via entrée RVB)
Numérique - 1 HDMI ;
1 HDMI/MHL

Entrée de signal audio
Entrée audio
1 prise audio PC

USB
Mini-B x 1
Type A x 1 (optionnel pour la clé sans fil
USB)
Type A (alimentation 5 V/1 A, optionnel
le lecteur flash USB)

Caractéristiques environnementales

Température de fonctionnement
0°C à 40°C, au niveau de la mer

Humidité relative en fonctionnement
10% à 90% (sans condensation)

Altitude de fonctionnement
0 à 1499 m à 0°C à 35°C
1500 à 3000 m à 0°C à 30°C (avec
Mode Haute altitude activé)

Température de stockage
-20°C à 60°C, au niveau de la mer

Humidité de stockage
10% à 90% RH (sans condensation)

Altitude de stockage
30°C à 0~12.200 m au-dessus du niveau
de la mer

Transport
Un emballage original ou équivalent est
recommandé

Réparation
Veuillez visiter le site Web ci-dessous et
choisissez votre pays pour trouver votre
fenêtre de contact du service.
<http://www.benq.com/welcome>

Technische Daten



 Alle Daten können ohne Bekanntmachung geändert werden.

Optische Daten

Auflösung
 1024 x 768 XGA (MX731)
 1280 x 800 WXGA (MW732)
 1920 (H) x 1080 (V) (MH733)

Anzeigesystem
 1-CHIP DMD

Objektivlinse
 F = 2,59 ~ 2,87, f = 16,88 ~ 21,88 mm

Lampe
 240 W-Lampe

Elektrische

Stromversorgung
 AC 100–240 V, 3,5 A, 50–60 Hz
 (Automatisch)

Stromverbrauch
 355 W (Max); < 0,5 W (Standby);
 < 2 W (wenn die Netzwerkfunktion in den
 Standby Einstellungen aktiviert ist)

Mechanisches

Gewicht
 2,5 kg ± 100 g

Ausgänge

RGB Ausgang
 D-Sub 15-polig (Buchse) x 1

Lautsprecher
 10 Watt x 1

Audiosignalausgang
 PC-Audiobuchse x 1

Steuerung

Serielle RS-232-Steuerung
 9-polig x 1

LAN-Steuerung
 RJ45 x 1

IR-Empfänger x 2

Eingänge

Computereingang
 RGB-Eingang
 D-Sub 15-polig (Buchse) x 1

Videosignaleingang
 SD/HDTV-Eingangssignal
 Analog - Component
 (über RGB-Eingang)
 Digital - HDMI x 1;
 HDMI/MHL x 1

Audiosignaleingang
 Audioeingang
 PC-Audiobuchse x 1

USB
 Mini-B x 1
 Typ-A x 1 (optional für USB WLAN
 Dongle)
 Typ-A (Stromversorgung 5 V / 1 A,
 optional für USB Flashlaufwerk)

Umgebungsbedingungen

Betriebstemperatur
 0°C–40°C auf Meereshöhe

Luftfeuchtigkeit bei Betrieb
 10%–90% (nicht kondensierend)

Höhenlage bei Betrieb
 0–1499 m bei 0°C–35°C
 1500–3000 m bei 0°C–30°C (mit
 Höhenmodus eingeschaltet)

Lagerungstemperatur
 -20°C–60°C auf Meereshöhe

Lagerungsluftfeuchtigkeit
 10%–90% RF (nicht kondensierend)

Lagerungshöhe
 30°C@ 0–12.200 m über dem
 Meeresspiegel

Transport
 Originalverpackung oder entsprechende
 Verpackung wird empfohlen

Reparatur
 Bitte besuchen Sie die unten stehende
 Webseite und wählen Sie Ihr Land aus,
 um das Service Kontaktfenster zu finden.
<http://www.benq.com/welcome>



Specifiche tecniche

 Tutte le specifiche sono soggette a modifiche senza preavviso.

Parte ottica

Risoluzione
 1024 x 768 XGA (MX731)
 1280 x 800 WXGA (MW732)
 1920 (O) x 1080 (V) (MH733)

Sistema di visualizzazione
 1-CHIP DMD

Obiettivo
 F = 2,59 ~ 2,87, f = 16,88 ~ 21,88 mm

Lampada
 Lampada da 240 W

Parte elettrica

Alimentazione
 CA 100–240 V, 3,5 A, 50–60 Hz
 (Automatico)

Consumo energetico
 355 W (massimo); < 0,5 W (standby);
 < 2 W (quando la funzione Rete nelle
 Impostazioni standby è attiva)

Parte meccanica

Peso
 2,5 Kg ± 100 g

Terminali output

Uscita RGB
 D-Sub da 15-pin (femmina) x 1

Altoparlante
 10 watt x 1

Uscita segnale audio
 Jack audio per PC x 1

Controllo

Controllo seriale RS-232
 9 pin x 1

Controllo Lan
 RJ45 x 1

Ricevitore infrarossi x 2

Terminali di ingresso

Ingresso computer
 Ingresso RGB
 D-Sub da 15-pin (femmina) x 1

Ingresso segnale video
 Ingresso segnale SD/HDTV
 Analogico - Component
 (tramite ingresso RGB)
 Digitale - HDMI x 1;
 HDMI/MHL x 1

Ingresso segnale audio
 Ingresso audio
 Jack audio per PC x 1

USB

Mini-B x 1
 Tipo A x 1 (opzionale per dongle wireless
 USB)
 Tipo A (alimentazione 5 V/1 A, opzionale
 per unità flash USB)

Requisiti ambientali

Temperatura operativa
 0°C–40°C sul livello del mare

Umidità relativa operativa
 10%–90% (senza condensa)

Altitudine operativa
 0–1499 m a 0°C–35°C
 1500–3000 m a 0°C–30°C (con
 Modalità altitudine elevata)

Temperatura di conservazione
 -20°C–60°C sul livello del mare

Umidità di conservazione
 10%–90% di umidità relativa (senza
 condensa)

Altitudine stoccaggio
 30°C a 0~12.200 m sul livello del mare

Trasporto
 Confezione originale o equivalente
 consigliata

Riparazione
 Visitare il sito web di seguito e scegliere il
 paese per trovare le informazioni di
 contatto per l'assistenza.
<http://www.benq.com/welcome>

Especificaciones



Todas las especificaciones están sujetas a cambio sin previo aviso.

Óptico

Resolución
1024 x 768 XGA (MX731)
1280 x 800 WXGA (MW732)
1920 (H) x 1080 (V) (MH733)

Sistema óptico
1 CHIP DMD

Lente
F = 2,59 ~ 2,87, f = 16,88 ~ 21,88 mm

Lámpara
Lámpara de 240 W

Características eléctricas

Fuente de alimentación
100–240 V de CA, 3,5 A, 50–60 Hz
(automático)

Consumo eléctrico
355 W (máx.); < 0,5 W (modo de espera);
< 2 W (cuando la función de Red en los
Ajustes de espera se encuentra
activada)

Características mecánicas

Peso
2,5 kg ± 100 g

Terminales de salida

Salida RGB
D-Sub de 15 patillas (hembra) x 1

Altavoz
10 vatios x 1

Salida de señal de audio
Clavija de audio de PC x 1

Control

Control de serie RS-232
9 patillas x 1

Control de LAN
RJ45 x 1

Receptor de infrarrojos (IR) x 2

Terminales de entrada

Entrada de ordenador
Entrada RGB
D-Sub de 15 patillas (hembra) x 1

Entrada de señal de vídeo
Entrada de señal de SD/HDTV
Análogica-componentes
(a través de entrada RGB)
Digital - HDMI x 1;
HDMI/MHL x 1

Entrada de señal de audio
Entrada de audio
Clavija de audio de PC x 1

USB

Mini B x 1
Tipo A x 1 (opcional para unidad de
conexión inalámbrica USB)
Tipo A (suministro de alimentación de 5
V/1 A, opcional para unidad flash USB)

Requisitos medioambientales

Temperatura operativa
0°C–40°C al nivel del mar

Humedad relativa operativa
10%–90% (sin condensación)

Altitud de funcionamiento
0–1499 m a 0°C–35°C
1500–3000 m a 0°C–30°C (con
el Modo altitud elevada activado)

Temperatura de almacenamiento
-20°C–60°C al nivel del mar

Humedad de almacenamiento
10%–90% HR (sin condensación)

Altitud de almacenamiento
30°C a 0-12.200 m por encima del nivel
del mar

Transporte
Se recomienda usar el embalaje original
o uno equivalente

Reparación
Visite el sitio web indicado a
continuación y seleccione su país para
consultar los datos de contacto del
servicio técnico:
<http://www.benq.com/welcome>

(PT)

Especificações

 Todas as especificações estão sujeitas a alteração sem aviso prévio.

Ópticas

Resolução
1024 x 768 XGA (MX731)
1280 x 800 WXGA (MW732)
1920 (H) x 1080 (V) (MH733)

Sistema de ecrã
1-CHIP DMD

Lente
F = 2,59 ~ 2,87, f = 16,88 ~ 21,88 mm

Lâmpada
Lâmpada de 240 W

Eléctricas

Fonte de alimentação
100-240 V CA, 3,5 A, 50-60 Hz
(Automático)

Consumo de energia
355 W (Máx); < 0,5 W (Em espera);
< 2 W (quando a função de Rede nas
Definições em espera está ligada)

Mecânicas

Peso
2,5 Kg ± 100 g

Terminais de saída

Saída RGB
D-Sub 15 pinos (fêmea) x 1

Altifalante
10 watt x 1

Saída de sinal áudio
Tomada áudio PC x 1

Controlo

Controlo de série RS-232
9 pinos x 1

Controlo LAN
RJ45 x 1

Receptor IR x 2

Terminais de entrada

Entrada para computador
Entrada RGB
D-Sub 15 pinos (fêmea) x 1

Entrada de sinal vídeo
Entrada de sinal SD/HDTV
Analgógico - Componente
(através de entrada RGB)
Digital - HDMI x 1;
HDMI/MHL x 1

Entrada de sinal áudio
Entrada áudio
Tomada áudio PC x 1

USB

Mini-B x 1
Tipo-A x 1 (opcional para dongle USB sem
fios)
Tipo-A (fonte de alimentação 5 V/1 A,
opcional para unidade flash USB)

Requisitos Ambientais

Temperatura de funcionamento
0°C–40°C ao nível do mar

Humidade de funcionamento
10%–90% (sem condensação)

Altitude de funcionamento
0–1499 m a 0°C–35°C
1500–3000 m a 0°C–30°C (com
Modo Grande Altitude ligado)

Temperatura de armazenamento
-20°C–60°C ao nível do mar

Humidade de armazenamento
10%–90% HR (sem condensação)

Altitude de armazenamento
30°C@ 0~12.200m acima do nível do mar

Transporte
Embalagem original ou equivalente é
recomendado

Reparação
Visite o site abaixo e escolha o seu país
para localizar a janela de contacto para
reparações.
<http://www.benq.com/welcome>

Specifikationer



Alla specifikationer kan ändras utan föregående meddelande.

Optik

Upplösning
1024 x 768 XGA (MX731)
1280 x 800 WXGA (MW732)
1920 (H) x 1080 (V) (MH733)

Visningssystem
1-CHIP DMD

Lins
F = 2,59 ~ 2,87, f = 16,88 ~ 21,88 mm

Lampa
240 W lampa

Elektricitet

Strömtillförsel
AC 100–240 V, 3,5 A, 50–60 Hz
(automatiskt)

Strömförbrukning
355 W (max); < 0,5 W (vänteläge);
< 2 W (när Nätverksfunktionen i
Standbyinställningar är på)

Mekanik

Vikt
2,5 kg ± 100 g

Utgångskontakter

RGB-utgång
D-Sub (hona) med 15 stift x 1

Högtalare
10 watt x 1

Ljudsignalsutgång
Ingång för datorljud x 1

Kontroll

RS-232-seriekontroll
9 stift x 1

LAN-styrning
RJ45 x 1

IR-mottagare x 2

Ingångskontakter

Datoringång
RGB-ingång
D-Sub (hona) med 15 stift x 1

Videosignalingång
SD/HDTV-signalingång
Analog - Komponent
(via RGB-ingång)
Digital - HDMI x 1;
HDMI/MHL x 1

Ljudsignalingång
Ljudingång
Ingång för datorljud x 1

USB

Mini-B x 1
Typ-A x 1 (tillval för trådlös USB-dongel)
Typ-A (strömförsörjning 5 V/1 A, tillval för
USB-flashenhet)

Miljökrav

Drifttemperatur
0°C–40°C vid havsnivå
Relativ luftfuktighet vid drift
10%–90% (icke-kondenserande)

Driftshöjd
0–1499 meter vid 0°C–35°C
1500–3000 meter vid 0°C–30°C (med
Höghöjdsåtgärder)

Förvaringstemperatur
-20°C–60°C vid havsnivå

Fuktighet vid förvaring
10%–90% relativ luftfuktighet (icke-
kondenserande)

Förvaringshöjd
30°C vid 0–12200 m över havsnivån

Frakt
Originalförpackningen eller en likvärdig
rekommenderas

Reparation
Besök webbplatsen nedan, välj ditt land
och använd sedan servicekontaktfönstret.
<http://www.benq.com/welcome>

(RU) Технические характеристики

☞ Все характеристики могут быть изменены без предварительного уведомления.

Оптические характеристики

Разрешение
1024 x 768 XGA (MX731)
1280 x 800 WXGA (MW732)
1920 (Г) x 1080 (В) (MH733)

Система дисплея
Однокристальное цифровое
микрозеркальное устройство (DMD)

Объектив
F = 2,59 ~ 2,87, f = 16,88 ~ 21,88 мм

Лампа

Лампа 240 Вт

Электрические характеристики

Питание
100–240 В, 3,5 А, 50–60 Гц перем. тока
(автомат)

Энергопотребление
355 Вт (макс.); < 0,5 Вт (в режиме
ожидания);
< 2 Вт (когда включена функция Сеть
в настройках режима ожидания)

Механические характеристики

Масса
2,5 кг ± 100 г

Выходы

Выход RGB
15-контактный D-sub (гнездо) x 1

Динамик

10 Вт x 1

Аудиовыход

Аудиоразъем ПК x 1

Управление

Управление через последовательный
порт RS-232
9 контактов x 1

Управление LAN

RJ45 x 1

ИК-приемник x 2

Входы

Вход компьютера

Вход RGB

15-контактный D-sub (гнездо) x 1

Входы

Вход видеосигнала

Вход сигнала SD/HDTV

Аналоговый: компонентный
(через вход RGB)

Цифровой: HDMI x 1;
HDMI/MHL x 1

Вход аудиосигнала

Аудиовход

Аудиоразъем ПК x 1

USB

Мини В x 1

Тип А x 1 (опция для беспроводного
USB адаптера)

Тип А (питание 5 В/ 1 А, опция для
USB флэш накопителя)

Требования к окружающей среде

Рабочая температура

0–40 °C на уровне моря

Относительная влажность при
эксплуатации

10–90 % (при отсутствии конденсации)

Высота над уровнем моря при
эксплуатации

0–1499 м при температуре 0–35 °C

1500–3000 м при температуре 0–30 °C

(при включенном режиме
высокогорья)

Температура хранения

-20–60 °C на уровне моря

Влажность хранения

Отн. влаж. 10–90 % (при отсутствии
конденсации)

Высота хранения

30 °C при 0–12 200 м выше уровня
моря

Транспортировка

Рекомендуется использовать
оригинальную или эквивалентную
упаковку

Ремонт

Перейдите по указанному ниже сайту
в интернете и выберите страну для
поиска сервисного центра. [http://
www.benq.com/welcome](http://www.benq.com/welcome)

Specificaties



Alle specificaties kunnen zonder voorafgaande kennisgeving worden gewijzigd.

Optisch

Resolutie
 1024 x 768 XGA (MX731)
 1280 x 800 WXGA (MW732)
 1920 (H) x 1080 (V) (MH733)

Weergavesysteem
 1-CHIP DMD

Objectief
 F = 2,59 ~ 2,87, f = 16,88 ~ 21,88 mm

Lamp
 Lamp van 240 W

Elektrisch

Voeding
 AC100-240 V, 3,5 A, 50-60 Hz
 (automatisch)

Energieverbruik
 355 W (max); < 0,5 W (stand-by);
 < 2 W (als de Netwerkfunctie in de
 Stand-by-instellingen is ingeschakeld)

Mechanisch

Gewicht
 2,5 kg ± 100 g

Uitgangen

RGB-uitgang
 D-Sub 15-pins (contrastekker) x 1

Luidspreker
 10 Watt x 1

Audiosignaaluitgang
 PC-audio-aansluiting x 1

Besturing

RS-232 seriële besturing
 9 pins x 1

Lan-besturing
 RJ45 x 1

IR-ontvanger x 2

Ingangen

Computeringang
 RGB-ingang
 D-Sub 15-pins (contrastekker) x 1

Video-ingangssignaal
 SD/HDTV-signaalingang
 AnalooG - Component
 (via RGB-ingang)
 Digitaal - HDMI x 1;
 HDMI/MHL x 1

Audio-ingangssignaal
 Audio-ingang
 PC-audio-aansluiting x 1

Usb

Mini-B x 1
 Type-A x 1 (optioneel voor draadloze
 usb-dongle)
 Type-A (stroomtoevoer 5 V / 1 A,
 optioneel voor usb-flashdrive)

Omgevingsvereisten

Bedrijfstemperatuur
 0°C–40°C op zeeniveau

Relatieve vochtigheid van omgeving
 10%–90% (zonder condens)

Bedrijfshoogte
 0–1499 m bij 0°C–35°C
 1500–3000 m bij 0°C–30°C (met
 Hoogtemodus aan)

Opslagtemperatuur
 -20°C–60°C op zeeniveau

Opslagvochtigheid
 10%–90% RLV (zonder condens)

Opslaghoogte
 30°C@ 0~12.200 m boven zeeniveau

Transport
 Originele verpakking of gelijksoortig
 wordt aanbevolen

Reparatie
 Ga naar onderstaande website en kies
 uw land voor de contactgegevens.
<http://www.benq.com/welcome>



Dane techniczne

Wszystkie specyfikacje mogą ulec zmianie bez powiadomienia.

Parametry optyczne

Rozdzielczość
1024 x 768 XGA (MX731)
1280 x 800 WXGA (MW732)
1920 (H) x 1080 (V) MH733

System wyświetlacza
1-CHIP DMD

Obiektyw
F = 2,59 do 2,87, f = 16,88 ~ 21,88 mm

Lampa
Lampa 240 W

Parametry elektryczne

Zasilanie
Prąd zmienny 100–240 V, 3,5 A, 50-60 Hz (automatycznie)

Zużycie energii
355 W (maks.); < 0,5 W (gotowość);
< 2 W (gdy funkcja Sieć w Ust. gotow. jest włączona)

Parametry mechaniczne

Ciężar
2,5 kg ± 100 g

Wyjścia

Wyjście RGB
D-Sub 15-stykowe (żeńskie) x 1

Głośnik
10 watów x 1

Wyjście sygnału audio
Złącze PC audio x 1

Sterowanie

Port szeregowy RS-232
9 styków x 1

Sterowanie LAN
RJ45 x 1

Odbiornik podczerwieni x 2

Wejścia

Wejście komputerowe
Wejście RGB
D-Sub 15-stykowe (żeńskie) x 1

Wejścia

Wejście sygnału wideo
Wejście sygnału SD/HDTV
Analogowe - komponentowe
(przez wejście RGB)
Cyfrowe - HDMI x 1;
HDMI/MHL x 1

Wejście sygnału audio
Wejście audio
Złącze PC audio x 1

USB

Mini-B x 1
Typu A x 1 (opcjonalnie dla
bezprowodowego klucza sprzętowego
USB)
Typu A (zasilanie 5 V/1 A, opcjonalnie
dla napędu USB)

Wymagania środowiskowe

Temperatura pracy
0°C–40°C na poziomie morza

Względna wilgotność pracy
10–90% (bez kondensacji)

Wysokość robocza
0–1499 m przy 0°C–35°C
1500–3000 m przy 0°C–30°C (z
włączoną funkcją Tryb dużej wysokości)

Temperatura przechowywania
-20°C–60°C na poziomie morza

Wilgotność przechowywania
10%–90% wilgotności względnej (bez
kondensacji)

Wysokość przechowywania
30°C na wys. 0–12 200 m nad
poziomem morza

Transport
Zalecamy użycie oryginalnego lub
równoważnego opakowania

Naprawy

Wejdź na poniższą witrynę internetową i
wybierz swój kraj, aby uzyskać
informacje na temat dostępnych usług
serwisowych
<http://www.benq.com/welcome>

Spesifikasyonlar



Tüm spesifikasyonlar, haber verilmeden değiştirilebilir.

Optik

Çözünürlük
1024 x 768 XGA (MX731)
1280 x 800 WXGA (MW732)
1920 (H) x 1080 (V) (MH733)

Görüntü sistemi
1-CHIP DMD

Lens
F = 2,59 ~ 2,87, f = 16,88 ~ 21,88 mm

Lamba
240 W lamba

Elektrik

Güç kaynağı
AC100–240V, 3.5 A, 50-60 Hz
(Otomatik)

Güç tüketimi
355 W (Maks.); <0,5 W (Bekleme);
< 2 W (Bekleme Ayarları dahilindeki Ağ fonksiyonu açıkken)

Mekanik

Ağırlık
2,5 Kg ± 100 g

Çıkış terminalleri

RGB çıkışı
D-Sub 15-pin (dişi) x 1

Hoparlör
10 watt x 1

Ses sinyal çıkışı
PC ses jakı x 1

Kumanda

RS-232 seri kumanda
9 pin x 1

LAN kumanda
RJ45 x 1

IR alıcısı x 2

Giriş terminalleri

Bilgisayar girişi
RGB girişi
D-Sub 15-pin (dişi) x 1

Video sinyali girişi
SD/HDTV sinyal girişi
Analog - Bileşen
(RGB girişi üzerinden)
Dijital - HDMI x 1;
HDMI/MHL x 1

Ses sinyali girişi
Ses girişi
PC ses jakı x 1

USB

Mini-B x 1
Tip-A x 1 (USB kablosuz güvenlik cihazı için opsiyonel)
Tip-A (güç beslemesi 5V /1A, USB flaş disk için opsiyonel)

Çevresel Gereklilikler

Çalışma sıcaklığı
Deniz seviyesinde 0°C–40°C

Çalışma bağıl nemi
%10 - %90 (yoğunlaşmasız)

Çalışma rakımı
0°C–35°C'de 0–1499 m
0°C–30°C'de 1500–3000 m
(Yüksek Yer Modu açık olarak)

Depolama sıcaklığı
Deniz seviyesinde -20°C–60°C

Depolama nemi
%10 - %90 Bağıl Nem (yoğunlaşmasız)

Depolama rakımı
30°C@ 0~12.200m deniz seviyesinin üzerinde

Taşıma

Orijinal ambalaj veya eşdeğeri önerilir

Onarım

Lütfen servis iletişim pencerenizi bulmak için aşağıdaki web sitesini ziyaret edin ve ülkenizi seçin.

<http://www.benq.com/welcome>

(CS)

Technické údaje

 Veškeré technické údaje se mohou změnit bez předchozího upozornění.

Optické parametry

Rozlišení

1024 x 768 XGA (MX731)
 1280 x 800 WXGA (MW732)
 1920 (H) x 1080 (V) (MH733)

Systém zobrazení

Jednočipový DMD

Objektiv

F = 2,59 ~ 2,87, f = 16,88 ~ 21,88 mm

Lampa

Lampa 240 W

Elektrické parametry

Zdroj energie

100 – 240 Vstř., 3,5 A, 50 – 60 Hz
 (automaticky)

Příkon

355 W (max.); < 0,5 W (pohotovostní režim);
 < 2 W (při zapnuté síťové funkci v nastavení pohotovostního režimu)

Mechanické parametry

Hmotnost

2,5 kg ± 100 g

Výstupní svorky

Výstup RGB

D-Sub 15 pinů (zásuvka) x 1

Reproduktor

10 W x 1

Výstup zvukového signálu

PC audio konektor x 1

Ovládání

Sériové ovládání RS-232

9 pinů x 1

LAN rozhraní

RJ45 x 1

Infračervený přijímač x 2

Vstupní konektory

Vstup z počítače

Vstup RGB

D-Sub 15 pinů (zásuvka) x 1

Vstup video signálu

Vstup signálu SD/HDTV

Analogový - Komponentní
 (přes vstup RGB)

Digitální - HDMI x 1;

HDMI/MHL x 1

Vstup zvukového signálu

Vstup zvuku

PC audio konektor x 1

USB

Mini-B x 1

Typ A x 1 (volitelně pro bezdrátový USB adaptér)

Typ A (zdroj napájení 5V /1A, volitelně pro USB flash disk)

Požadavky na prostředí

Provozní teplota

0 °C – 40 °C na úrovni hladiny moře

Provozní relativní vlhkost vzduchu

10 % – 90 % (bez kondenzace)

Provozní nadmořská výška

0 – 1 499 m při 0 °C – 35 °C
 1 500 – 3 000 m při 0 °C – 30 °C (se
 zapnutým režimem velké nadmořské výšky)

Skladovací teplota

-20 °C – 60°C na úrovni hladiny moře

Skladovací vlhkost

10 % – 90 % RH (bez kondenzace)

Nadmořská výška pro skladování

30 °C@ 0 ~ 12 200 m nad hladinou moře

Přeprava

Doporučujeme originální nebo ekvivalentní obal

Opravy

Navštivte prosím níže uvedenou webovou stránku a vyberte vaši zemi pro zobrazení okna s kontakty na servis.
<http://www.benq.com/welcome>

รายละเอียดทางด้านเทคนิค

รายละเอียดทางด้านเทคนิคทั้งหมดอาจเปลี่ยนแปลงได้โดยไม่ต้องแจ้งให้ทราบล่วงหน้า

ระบบออปติค

ความละเอียด
1024 x 768 XGA (MX731)
1280 x 800 WXGA (MW732)
1920 (H) x 1080 (V) (MH733)

ระบบแสดงผล
1-CHIP DMD

เลนส์
 $F = 2.59 \sim 2.87$, $f = 16.88 \sim 21.88$ มม.

หลอดไฟ
หลอดไฟขนาด 240 W

ระบบไฟ

แหล่งจ่ายไฟ
AC 100–240 V, 3.5 A, 50–60 Hz
(อัตโนมัติ)

การสิ้นเปลืองพลังงาน
355 W (สูงสุด); < 0.5 W (สแตนด์บาย);
< 2 W (เมื่อเปิดใช้ฟังก์ชันเครือข่าย
ในการตั้งค่าโหมดสแตนด์บาย)

ตัวเครื่อง

น้ำหนัก
2.5 กก. \pm 100 ก.

ช่องเสียบสัญญาณออก

สัญญาณออก RGB
D-Sub 15-pin (ปลั๊กตัวเมีย) x 1

ลำโพง
10 วัตต์ x 1

สัญญาณเสียงออก
สายสัญญาณเสียง PC x 1

การควบคุม

การควบคุมอนุกรม RS-232
9 pin x 1

การควบคุม LAN
RJ45 x 1

ตัวรับสัญญาณอินฟราเรด x 2

ช่องเสียบสัญญาณเข้า

ช่องเสียบสัญญาณเข้าจากคอมพิวเตอร์
ช่องเสียบสัญญาณเข้า RGB
D-Sub 15-pin (ปลั๊กตัวเมีย) x 1

อินพุตสัญญาณวิดีโอ
สัญญาณเข้า SD/HDTV
แอนะล็อก - Component

(ผ่านช่องเสียบสัญญาณเข้า RGB)
ดิจิทัล - HDMI x 1;
HDMI/MHL x 1

ช่องเสียบสัญญาณเสียงเข้า
สัญญาณเสียงเข้า
สายสัญญาณเสียง PC x 1

USB

Mini-B x 1
Type-A x 1 (ตัวเลือกสำหรับการใช้ดองเกิ้ล
USB ไร้สาย)
Type-A (จ่ายไฟ 5 V/1 A
ตัวเลือกสำหรับแฟลชไดรฟ์ USB)

ข้อกำหนดของสภาพแวดล้อมการทำงาน

อุณหภูมิการทำงาน
0°C–40°C ที่ระดับน้ำทะเล

ความชื้นสัมพัทธ์ในการทำงาน
10%–90% (ไม่กลั่นตัวเป็นหยดน้ำ)

ระดับความสูงในการทำงาน
0–1499 เมตร ที่ 0°C–35°C
1500–3000 ม ที่ 0°C–30°C (พร้อม
เปิด โหมดอัลติจูดสูง)

อุณหภูมิในการเก็บรักษา
-20°C–60°C ที่ระดับน้ำทะเล

ความชื้นในการเก็บรักษา
10%–90% RH (ไม่กลั่นตัวเป็นหยดน้ำ)

ระดับความสูงในการจัดเก็บ
30°C@ 0~12,200 ม. ที่ระดับเหนือน้ำทะเล

การขนส่งแนะนำให้ใช้
บรรจุภัณฑ์ดั้งเดิมหรือเทียบเท่า

การซ่อมแซม
โปรดเข้าเยี่ยมชมที่เว็บไซต์ด้านล่าง
และเลือกประเทศของคุณ
เพื่อค้นหาช่วงเวลาที่สามารถติดต่อฝ่ายบริการ
ของคุณ <http://www.benq.com/welcome>

(TG)

規格

 所有規格如有變更，恕不另行通知。

光學

解析度

1024 x 768 XGA (MX731)
 1280 x 800 WXGA (MW732)
 1920 (H) x 1080 (V) (MH733)

顯示系統

1-CHIP DMD

鏡頭

F = 2.59 ~ 2.87、f = 16.88 ~ 21.88 公釐

燈泡

240 瓦燈泡

電子

電源

AC100–240 V、3.5 A、50-60 Hz (自動)

耗電量

355 瓦 (最大); < 0.5 瓦 (待機);
 < 2 瓦 (待機設定中的網路功能啟動時)

機械

重量

2.5 公斤 ± 100 公克

輸出端子

RGB 輸出

D-Sub 15 針 (母端) x 1

喇叭

10 瓦 x 1

音訊訊號輸出

電腦音訊插孔 x 1

控制

RS-232 序列控制

9 針 x 1

區域網路控制

RJ45 x 1

紅外線接收器 x 2

輸入端子

電腦輸入

RGB 輸入

D-Sub 15 針 (母端) x 1

視訊訊號輸入

SD/HDTV 訊號輸入

類比 - 色差

(透過 RGB 輸入)

數位 - HDMI x 1;

HDMI/MHL x 1

音訊訊號輸入

音訊輸入

電腦音訊插孔 x 1

USB

Mini-B x 1

Type-A x 1 (USB 無線轉接器的選購配件)

Type-A (電源供應 5V /1A、USB 隨身碟的選購配件)

環境需求

操作溫度

0°C–40°C、海平面

操作相對濕度

10%–90% (無冷凝狀態)

操作海拔

0–1499 公尺、0°C–35°C

1500–3000 公尺、0°C–30°C (開啟

高海拔模式)

保存溫度

-20°C–60°C、海平面

保存濕度

10%–90% RH (無冷凝狀態)

保存海拔

30°C、海拔 0~12,200 公尺以上

運送

建議使用原廠的包裝或同材質的包裝材料

維修

請造訪下列網站，並選擇您所在的國家，

查詢服務聯絡窗口：

<http://www.benq.com/welcome>

规格



所有规格如有更改，恕不另行通知。

光学

分辨率

1024 x 768 XGA (MX731)
1280 x 800 WXGA (MW732)
1920 (水平) x 1080 (垂直) (MH733)

显示系统

1-CHIP DMD

镜头

F = 2.59 ~ 2.87、f = 16.88 ~ 21.88 毫米

灯泡

240 W 灯泡

电气

电源

AC 100-240 V、3.5 A、50-60 Hz (自动)

功耗

355 W (最大) ; < 0.5 W (待机) ;
< 2 W (当待机设置中的网络功能开启
时)

机械

重量

2.5 公斤 ± 100 克

输出端子

RGB 输出

D-Sub 15 针 (母) x 1

扬声器

10 瓦 x 1

音频信号输出

PC 音频插口 x 1

控制

RS-232 串口控制

9 针 x 1

局域网控制

RJ45 x 1

红外线接收器 x 2

输入端子

电脑输入

RGB 输入

D-Sub 15 针 (母) x 1

视频信号输入

SD/HDTV 信号输入

模拟 - 分量
(通过 RGB 输入)

数字 - HDMI x 1 ;

HDMI/MHL x 1

音频信号输入

音频输入

PC 音频插口 x 1

USB

Mini-B x 1

USB A 型 x 1 (USB 无线传输器可选)

A 型 (5V /1A 供电、U 盘可选)

环境要求

操作温度

海平面时 0°C-40°C

工作相对湿度

10%-90% (无冷凝)

工作高度

0°C-35°C 时 0-1499 米

0°C-30°C 时 1500-2000 米

(高海拔模式开启)

贮藏温度

海平面时 -20°C-60°C

贮藏湿度

10%-90% RH (无冷凝)

贮藏高度

30°C 时海拔 0~12,200 米

运输

建议使用原始包装或同等材料包装

修复

请访问以下网站并选择所在国家以找到服

务联系窗口：<http://www.benq.com/>

welcome



仕様

☞ 仕様はすべて予告なしに変更されることがあります。

光学仕様

解像度

1024 x 768 XGA (MX731)
1280 x 800 WXGA (MW732)
1920 (H) x 1080 (V) (MH733)

ディスプレイ システム

1-CHIP DMD

レンズ

F = 2.59 ~ 2.87、f = 16.88 ~ 21.88 mm

ランプ

240 W ランプ

電気仕様

電源

AC 100–240 V、3.5 A、50–60 Hz (自動)

電力消費量

355 W (最大)、< 0.5 W (スタンバイ)、
< 2 W (スタンバイ設定でネットワーク機能がオンのとき)

機械的仕様

重量

2.5 Kg ± 100 g

出力端子

RGB 出力

D-Sub 15-pin (メス) x 1

スピーカー

10 ワット x 1

オーディオ信号出力

PC オーディオジャック x 1

操作

RS-232 シリアル コントロール

9 pin x 1

LAN コントロール

RJ45 x 1

IR 受信機 x 2

入力端子

コンピューター入力

RGB 入力

D-Sub 15-pin (メス) x 1

ビデオ信号入力

SD/HDTV 信号入力

アナログ - コンポーネント

(RGB 入力経由)

デジタル - HDMI x 1、

HDMI/MHL x 1

オーディオ信号入力

オーディオ入力

PC オーディオジャック x 1

USB

Mini-B x 1

Type-A x 1 (USB ワイヤレス ドングルのオプション)

Type-A (電源 5 V/1 A、USB フラッシュドライブのオプション)

環境要件

動作温度範囲

0°C–40°C (海拔)

動作相対湿度

10%–90% (結露なきこと)

操作高度範囲

0–1499 m (0°C–35°C)

1500–3000 m (0°C–30°C、

高地モードオン)

保管温度範囲

-20°C–60°C (海拔)

保管湿度範囲

10%–90% RH (結露なきこと)

保管高度範囲

30°C@ 0~12200m (海拔 0 以上)

搬送

製品の梱包材を推奨

補修

お問い合わせ窓口については、次のホームページを開き、お住まいの国を選択してください：

<http://www.benq.com/welcome>

【同梱した電源コードセットは本機以外の電気機器で使用できません】

사양



☞ 모든 사양은 사전 통보 없이 변경될 수 있습니다.

광학 사양

해상도
 1024 x 768 XGA (MX731)
 1280 x 800 WXGA (MW732)
 1920 (H) x 1080 (V) (MH733)

디스플레이 시스템
 1-CHIP DMD

렌즈
 F = 2.59 ~ 2.87, f = 16.88 ~ 21.88 mm

램프
 240 W 램프

전기

전원 공급 장치
 AC100~240 V, 3.5 A, 50-60 Hz (자동)

소비 전력
 355 W (최대); < 0.5 W (대기);
 < 2 W (대기 설정에서 네트워크 기능이
 켜진 경우)

기계 사양

무게
 2.5 Kg ± 100 g

출력 단자

RGB 출력 단자
 D-Sub 15 핀 (암) x 1

스피커
 10 W x 1

오디오 신호 출력
 PC 오디오 잭 x 1

컨트롤

RS-232 직렬 컨트롤
 9 핀 x 1

LAN 제어
 RJ45 x 1

IR 수신기 x 2

입력 단자

컴퓨터 입력 단자
 RGB 입력 단자
 D-Sub 15 핀 (암) x 1

비디오 신호 입력 단자
 SD/HDTV 신호 입력 단자
 아날로그 - 컴포넌트
 (RGB 입력 단자 사용)

디지털 - HDMI x 1;
 HDMI/MHL x 1

오디오 신호 입력 단자
 오디오 입력 단자
 PC 오디오 잭 x 1

USB

Mini-B x 1
 Type-A x 1 (USB 무선 동글의 경우 선택
 사항)
 Type-A (전원 공급 5V /1A, USB 플래시
 드라이브의 경우 선택 사항)

환경 요건

작동 온도
 0°C~40°C (해수면 기준)

작동 습도
 10%~90% (응축 없음)

작동 고도
 0~1499 m, 0°C~35°C
 1500~3000 m, 0°C~30°C
 (높은 고도 모드 켜짐)

보관 온도
 -20°C~60°C (해수면 기준)

보관 습도
 10%~90% RH (응축 없음)

보관 고도
 30°C@ 0~12200 m 이상, 해수면 기준

운반
 원래 포장 또는 유사한 포장 권장됨

수리
 서비스 연락 창구를 알려면 아래의 웹사
 이트를 방문하여 국가를 선택하십시오 :
<http://www.benq.com/welcome>

جميع المواصفات عرضة للتغيير دون سابق إخطار

المواصفات البصرية

Resolution (دقة الوضوح)

(MX731) XGA 768 x 1024

(MW732) WXGA 800 x 1280

1920 (أفقي) 1080 (رأسي) (MH733)

نظام العرض

CHIP DMD -1

العدسة

البعد البؤري = 2,09 - 2,87 البعد البؤري = 16,88 مم
- 21,88 مم

المصباح

مصباح 240 وات

المواصفات الكهربائية

مصدر الطاقة

تيار متناوب 100-240 فولت، 3,5 أمبير، 60-50 هرتز
(أوتوماتيكي)

استهلاك الطاقة

350 وات (حد أقصى)؛ 0,5 وات (الاستعداد)؛

> 2 وات (عندما تكون وظيفة الشبكة في إعدادات وضع
الاستعداد قيد التشغيل)

المواصفات الميكانيكية

الوزن

2,5 كجم + 100 جرام

أطراف توصيل الخرج

خرج RGB

عدد 1 D-Sub ذو 15 دبوسا (أنثى)

السماعة

عدد 1 مكبر صوت 10 وات

خرج إشارة الصوت

عدد 1 مقبس صوت كمبيوتر شخصي

التحكم

تحكم تسلسلي -RS232

عدد واحد 9 دبابيس

التحكم بالشبكة المحلية

عدد 1 منفذ توصيل RJ45

عدد 2 مستقبل أشعة تحت الحمراء

أطراف توصيل الدخل

دخول الكمبيوتر

دخول RGB

عدد 1 D-Sub ذو 15 دبوسا (أنثى)

دخول إشارة الفيديو

دخول إشارة SD/HDTV

تتاظري - مكون

(غير دخل RGB)

عدد 1 منفذ HDMI رقمي؛

HDMI/MHL x1

دخول إشارة الصوت

مقيس إدخال الصوت

عدد 1 مقبس صوت كمبيوتر شخصي

USB

النوع 1 x Mini-B

نوع-A (اختياري لدونج USB لاسلكي)

نوع-A (إمداد طاقة 5 فولت / 1 أمبير، اختياري لمشغل

الفلش USB)

المتطلبات البيئية

درجة حرارة التشغيل

0 - 40 درجة مئوية عند مستوى البحر

الرطوبة النسبية للتشغيل

10% - 90% (بدون تكثف)

ارتفاع التشغيل

0 - 1499 مترا عند 30 درجة مئوية

0 - 1500 - 3000 مترا عند 30 - 30 درجة مئوية (مع وضع

الارتفاع العالي)

درجة حرارة التخزين

-20 - 60 درجة مئوية عند مستوى البحر

رطوبة التخزين

10-90% رطوبة نسبية (بدون تكثف)

ارتفاع التخزين

30 درجة مئوية عند 12,200م فوق سطح البحر

النقل

يوصى باستخدام العبوة الأصلية أو ما يشابهها

الإصلاح

يرجى زيارة موقع الويب أدناه واختيار بلدك لتصل إلى

نافذة بيانات الاتصال بالدعم الفني: /welcome

<http://www.benq.com>

- En For further information, please refer to the enclosed User Manual.
- Fr Pour plus d'informations, veuillez vous référer au Guide Utilisateur livré.
- De Für weitere Informationen beziehen Sie sich bitte auf das mitgelieferte Benutzerhandbuch.
- It Per maggiori informazioni si prega di fare riferimento al Manuale Utente allegato.
- Es Para obtener más información, consulte la Guía del usuario adjunta.
- Pt Para mais informações, consulte o manual do utilizador incluído.
- Nl Raadpleeg voor meer informatie de meegeleverde handleiding.
- RU Более подробно см. руководство пользователя, поставляемое в комплекте.
- Pl Więcej informacji znajduje się w załączonym podręczniku użytkownika.
- Sv Mer information finns i den medföljande användarhandboken.
- Cs Další informace si prosím vyhledejte v příložené uživatelské příručce.
- Tr Daha fazla bilgi için lütfen ekteki CD'de bulunan Kullanıcı Kılavuzu'na bakın.
- Tc 若需要進一步的詳細資料，請參考隨機所附的使用手冊。
- Sc 若需进一步讯息，请参考随机所附的用户指南。
- Kc 좀 더 자세한 정보는, 첨부된 사용 설명서를 참조 하십시오.
- Ja 詳細については、付属のユーザーズガイドを参照してください
- Th โปรดดูข้อมูลเพิ่มเติมในคู่มือผู้ใช้ที่ให้มา
- Ar لمزيد من المعلومات، يُرجى الرجوع إلى دليل المستخدم المرفق.